

nyrius®

**INSTRUCTION MANUAL
MANUEL D'INSTRUCTION**



**5.8GHz 4 Channel Wireless Audio/Video Sender
Émetteur audio/vidéo sans fil 5,8 GHz à 4 canaux**

FCC STATEMENT

This device complies with part 15 of the FCC rules. Operation is subject to the following two conditions:

- (1) this device may not cause harmful interference, and
- (2) this device must accept any interference received, including interference that may cause undesired operation.



This class B digital apparatus complies with Canadian ICES-003.

WARNING:

This equipment has been tested and is found to comply with the limits for a Class B digital device, pursuant to Part 15 of the FCC Rules. These limits are designed to provide reasonable protection against harmful interference in a residential installation. This equipment generates, uses and can radiate radio frequency energy and, if not installed and used in accordance with the instructions, may cause harmful interference to radio communications. However, there is no guarantee that interference will not occur in a particular installation. If this equipment does cause harmful interference to radio or television reception, which can be determined by turning the equipment off and on, the user is encouraged to try to correct the interference by one or more of the following measures:

- Reorient or relocate the receiving antenna
- Increase the separation between the equipment and receiver
- Connect the equipment into an outlet on a circuit different from that to which the receiver is connected
- Consult the dealer or an experienced radio/TV technician for help

WARNING:

Changes or modifications not expressly approved by the party responsible for compliance with the FCC Rules could void the user's authority to operate this equipment.

IC STATEMENT

Industry Canada Statement

This device complies with Industry Canada licence-exempt RSS standard(s). Operation is subject to the following two conditions:

- (1) this device may not cause interference, and
- (2) this device must accept any interference, including interference that may cause undesired operation of the device.

SAFETY INFORMATION

1. Read all instructions.
2. Keep these instructions.
3. Heed all warnings.
4. Follow all instructions.
5. Do not use this apparatus near water.
6. Clean only with a dry cloth.
7. Do not block any ventilation openings. Install in accordance with the manufacturer's instructions.
8. Do not install near any heat sources such as radiators, heat registers, stoves, or other apparatus (including amplifiers) that produce heat.
9. Do not defeat the safety purpose of the polarized or grounding-type plug. A polarized plug has two blades with one wider than the other. A grounding type plug has two blades and a third grounding prong. The wide blade or the third prong are provided for your safety. If the provided plug does not fit into your outlet, consult an electrician for replacement of the obsolete outlet.
10. Protect the power cord from being walked on or pinched, particularly at plugs, convenience receptacles and the point where they exit from the apparatus.
11. Only use attachments/accessories specified by the manufacturer.
12. Unplug this apparatus during lightning storms or when unused for long periods of time.
13. Refer all servicing to qualified service personnel. Servicing is required when the apparatus has been damaged in any way. Damages include power-supply cord or plug is damaged, liquid has been spilled or objects have fallen into the apparatus, the apparatus has been exposed to rain or moisture, does not operate normally, or has been dropped.
14. Apparatus shall not be exposed to dripping or splashing, and that no objects filled with liquids, such as vases, shall be placed on the apparatus.
15. The battery shall not be exposed to excessive heat such as sunshine, fire or the like.
16. The direct plug-in adapter is used as disconnect device, the disconnect device shall remain readily operable.
17. **WARNING:** To reduce the risk of fire or electric shock, do not expose this apparatus to rain or moisture.



This marking indicates that this product should not be disposed with other household wastes throughout North America. To prevent possible harm to the environment or human health from uncontrolled waste disposal, recycle it responsibly to promote the sustainable reuse of material resources. To return your used device, please use the return and collection systems or contact the retailer where the product was purchased. They can take this product for environmental safe recycling.

TABLE OF CONTENTS

FCC Statement	2
IC Statement	2
Safety Information.....	3
What's Included	4
Buttons and Connections	5
Setup.....	6
Transmitter	6
Receiver.....	7
Proper Orientation of Devices	8
Operating Remote Control	9
Troubleshooting.....	10
Specifications	11
Nyrius Warranty.....	12

WHAT'S INCLUDED

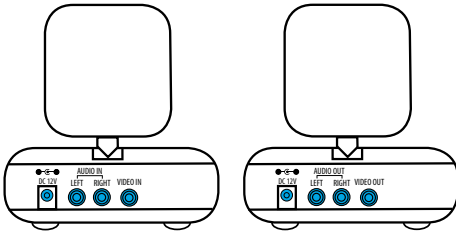

5.8GHz Wireless
Transmitter

5.8GHz Wireless
Receiver

- External IR Extender
- 2 x 100-240V AC Power Adapters
- 2 x RCA Audio/Video Composite Connection Cables
- Quick Start Guide
- 1 Year Warranty
- Lifetime Customer Support

DISCLAIMERS

Maximum line of sight transmission range is 225 feet. Obstacles decrease transmission distance. Microwave ovens (when in use) may cause signal disruption at close range. Buildings with metal frames may also cause signal disruption.

This unit should only be used with the power adapters included in this package.

We reserve the right to change models, configuration, or specifications without notice or liability. Product may not be exactly as shown.

©2013 NYRIUS®. All rights reserved. NYRIUS®, the NYRIUS® logo, and other NYRIUS® marks may be registered. All other Trademarks are the property of their respective owners.

BUTTONS & CONNECTIONS

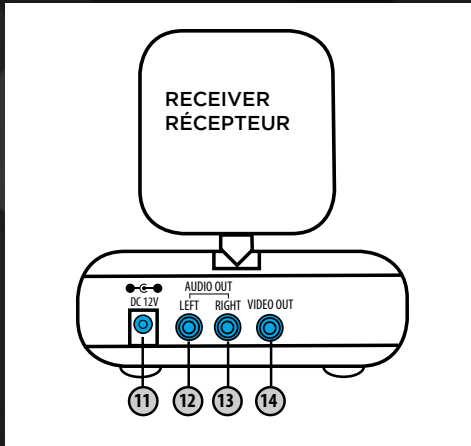
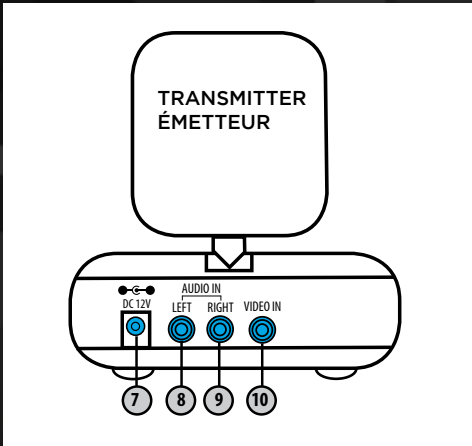
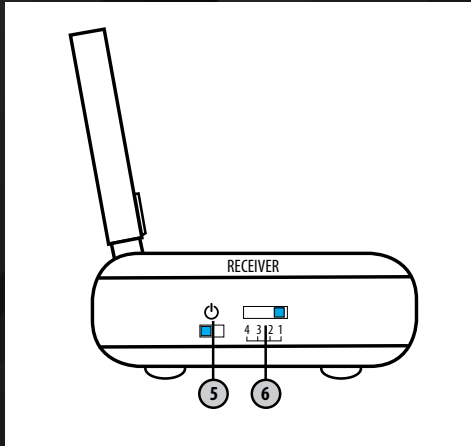
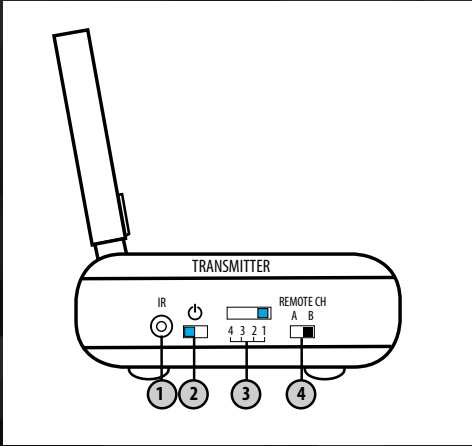

1	IR Remote Output (for Infrared Extender)
2 & 5	ON / OFF Switch
3 & 6	Channel Selector
4	IR Frequency Selector (A - 38KHz, B - 56KHz)
7 & 11	DC 12V Adapter Input
8	Audio IN - Left
9	Audio IN - Right
10	Video IN
12	Audio OUT - Left
13	Audio OUT - Right
14	Video OUT

SETUP

NOTE: Maximum line of sight transmission range is 225 feet. Obstacles decrease transmission distance.

Transmitter

- Connect the power supply to the Transmitter.
- Slide ON/OFF switch to ON.
- Select a channel.

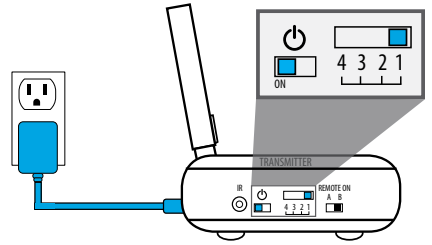

- Connect IR Remote Extender and place it in front of, but not on the IR window of the media source.

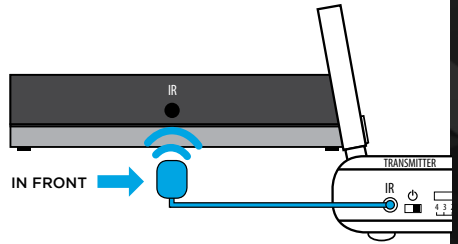

- Connect one end of the RCA cable to the RCA inputs on the Transmitter.
- Connect the other end of the RCA cable to the outputs on the media device you would like to transmit wirelessly.

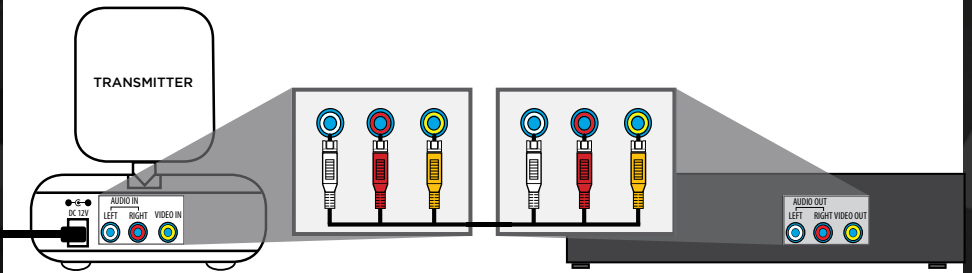

SETUP

Receiver

- Connect the power supply to the Receiver.

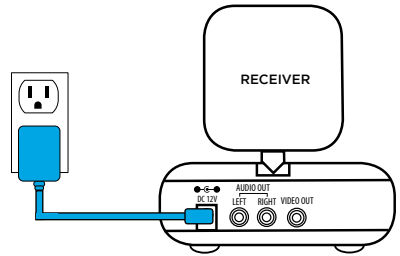

- Slide ON/OFF switch to ON
- Place Channel Selector on same channel as Transmitter.

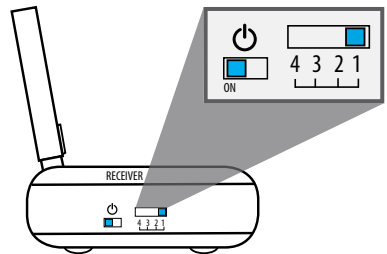

- Connect one end of the RCA cable to the RCA outputs on the Receiver.
- Connect the other end of the RCA cable to the RCA inputs on the back of your TV.
- Ensure that you keep the IR window pointed in the direction that you will be using the remote control.

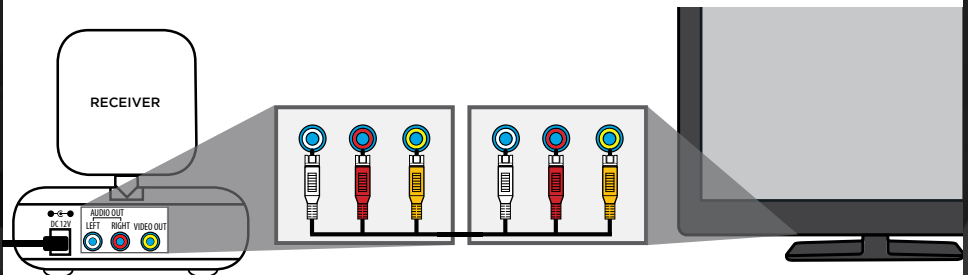

SETUP

Proper Orientation of Devices

Orienting the 5.8GHz A/V Antennas

- This system delivers high quality audio and video by using directional antennas, which must be oriented properly to get the best results. The antennas are designed to rotate in almost any direction.

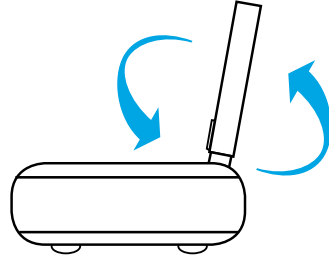
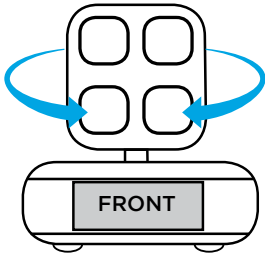

WARNING: Antennas do not rotate 360° freely. Rotating past the point where resistance is felt will result in permanent damage to the device.

Orient the two antennas to face each other.

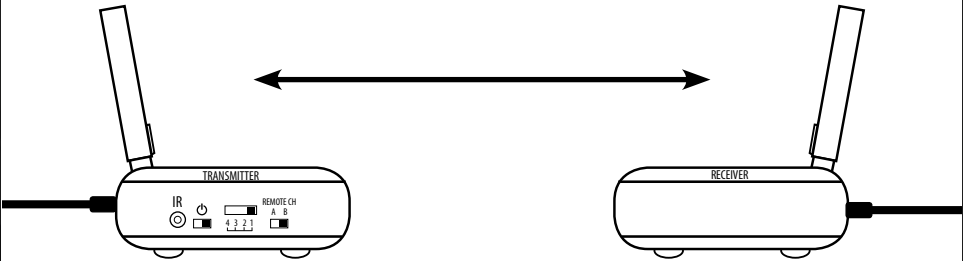

SETUP

Be sure to angle or rotate antennas toward each other.

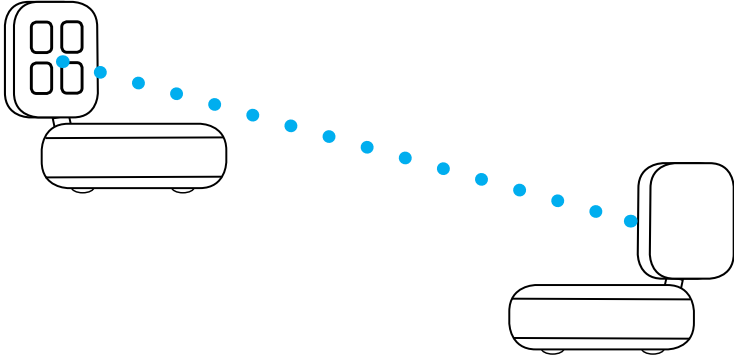

Operating Remote Control - Receiver

- Please be sure to point the Remote Control at the IR Sensor Window.
- Please be sure there are no obstructions in front of the IR Sensor Window.
- Keep Remote Control at a 15° angle.
- Optimum distance is not less than one foot away and no more than 16 feet away from the IR Sensor Window.

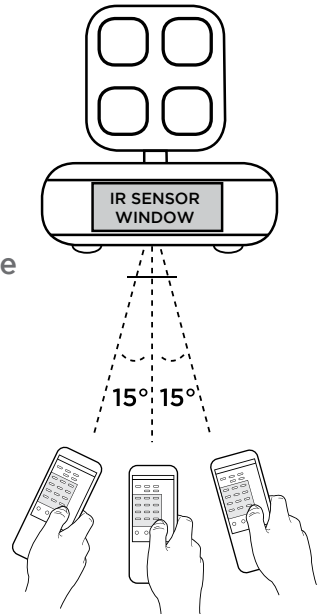
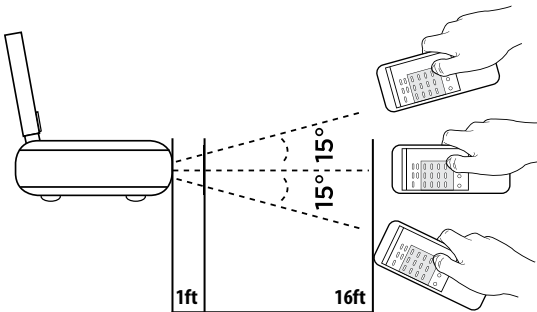

TROUBLESHOOTING

Problem	Media Source	Receiver/Transmitter
No Picture/ Sound	<ul style="list-style-type: none"> Media source/device is not connected to the transmitter The AC adapter is not plugged in Power switch is not in ON position on either the media source or one of the devices 	<ul style="list-style-type: none"> AC adapter is not plugged in Power switch is not in ON position TV or Monitor is not powered ON Improper A/V cable connection
Poor Reception	<ul style="list-style-type: none"> Video source/device is not connected to the sender The AC adapter is not plugged in 	<ul style="list-style-type: none"> Adjust antenna direction Improper channel selection
Picture Flickering	<ul style="list-style-type: none"> Check that all connections are secure & connected properly Check for any strong light or IR interference to IR windows 	<ul style="list-style-type: none"> Check that all connections are secure & connected properly Adjust the brightness control on TV/monitor Select alternate channel on NY-GS10
Picture too Bright or Dark	<ul style="list-style-type: none"> Strong spotlight in the field of view Lighting source in the field of view 	<ul style="list-style-type: none"> Adjust the brightness control on TV/monitor
Picture Flickering or Video is Scrambled	<ul style="list-style-type: none"> Adjust the antenna direction if applicable Connect to another device (like a TV) to ensure the media device is working properly 	<ul style="list-style-type: none"> Adjust the antenna direction Check that all connections are secure & connected properly Select alternate channel on NY-GS10



Support & Live Web Chat

NYRIUS.COM/SUPPORT

SPECIFICATIONS

Transmission Frequency	5.8GHz
Signal Range	Up to 225 feet in open space (obstacles decrease transmission distance)
Receiver Connections	RCA Audio/Video Composite Output
Transmitter Connections	RCA Audio/Video Composite Input, External IR Extender Output
Remote Type	Infrared (RF remotes not supported)
IR Frequency Range	38/56KHz Switching

WARRANTY

Thank you for choosing NYRIUS® Consumer Electronics Products!

NYRIUS gives the following express warranty to the original consumer purchaser or gift recipient for this NYRIUS product, when shipped in its original container and sold or distributed by NYRIUS or by an Authorized NYRIUS Dealer: NYRIUS warrants that this product is free, under normal use and maintenance, from any defects in material and workmanship. If any such defects should be found in this product within the applicable warranty period, NYRIUS shall, at its option, repair or replace the product as specified herein. Replacement parts furnished in connection with this warranty shall be warranted for a period equal to the unexpired portion of the original equipment warranty.

This warranty shall not apply to:

- A. Any defects caused or repairs required as a result of abusive operation, negligence, accident, improper installation or inappropriate use as outlined in the owner's manual.
- B. Any NYRIUS product tampered with, modified, adjusted or repaired by any party other than NYRIUS or NYRIUS's Authorized Service Centres.
- C. Damage caused or repairs required as a result of the use with items not specified or approved by NYRIUS including but not limited to head cleaning tapes and chemical cleaning agents.
- D. Any replacement of accessories, glassware, consumable or peripheral items required through normal use of the product including but not limited to earphones, remote controls, AC adapters, batteries, stylus, trays, filters, cables, paper, cabinet, cabinet parts, knobs, buttons, baskets, stands and shelves.
- E. Any cosmetic damage to the surface or exterior that has been defaced or caused by normal wear and tear.
- F. Any damage caused by external or environmental conditions, including but not limited to transmission line/power line voltage or liquid spillage.
- G. Any product received without appropriate model, serial number and CSA /cUL / cULus /cETL /cETLus markings.
- H. Any products used for rental or commercial purposes.
- I. Any installation, setup and/or programming charges.

Should this NYRIUS product fail to operate during the warranty period, warranty service may be obtained upon delivery of the NYRIUS product together with proof of purchase and a copy of this LIMITED WARRANTY statement to an Authorized NYRIUS Service Centre. In-home warranty service may be provided at NYRIUS discretion on any NYRIUS television with the screen size of 40" or larger. This warranty constitutes the entire express warranty granted by NYRIUS and no other dealer, service centre or their agent or employee is authorized to extend, enlarge or transfer this warranty on behalf of NYRIUS. To the extent the law permits, NYRIUS disclaims any and all liability for direct or indirect damages or losses or for any incidental, special or consequential damages or loss of profits resulting from a defect in material or workmanship relating to the product, including damages for the loss of time or use of this NYRIUS product or the loss of information. The purchaser will be responsible for any removal, reinstallation, transportation and insurance costs incurred. Correction of defects, in the manner and period of time described herein, constitute complete fulfillment of all obligations and responsibilities of NYRIUS Electronics to the purchaser with respect to the product and shall constitute full satisfaction of all claims, whether based on contract, negligence, strict liability or otherwise.

1 YEAR PARTS & LABOUR WARRANTY PERIOD

TO OBTAIN THE NAME AND ADDRESS OF THE NEAREST AUTHORIZED NYRIUS SERVICE CENTRE OR FOR MORE INFORMATION ON THIS WARRANTY CONTACT NYRIUS SUPPORT:

- Support: www.nyrius.com/support
- Website: www.nyrius.com
- By mail: NYRIUS Customer Service,
4080 Montrose Road, Niagara Falls, ON, L2H 1J9

NYRIUS is a registered trade-mark of Circus World Displays Limited 06.2013

NOTES

DÉCLARATION DE LA FCC

Le présent appareil répond aux normes prescrites au chapitre 15 des règles édictées par la FCC. Son fonctionnement est assujéti aux deux conditions suivantes:



- (1) cet appareil ne doit en aucun cas être la source d'interférence préjudiciable, et
- (2) il doit pouvoir fonctionner normalement en dépit de l'interférence auquel il pourrait être soumis.

Cet appareil numérique de la classe B est conforme à la norme NMB-003 du Canada.

AVERTISSEMENT:

Cet équipement a été testé et il est considéré conforme aux conditions restrictives relatives à un appareil numérique de classe B, en vertu de la section 15 de la réglementation de la FCC. Ces conditions restrictives sont conçues pour fournir une protection raisonnable contre les interférences nuisibles dans le cadre d'une installation résidentielle. Cet équipement génère, utilise et peut émettre de l'énergie sous forme de radiofréquences. S'il n'est pas installé et utilisé conformément aux instructions, il peut produire des interférences nuisibles aux communications radio. Toutefois, rien ne garantit que le brouillage ne se produise pas dans une installation donnée. Si cet équipement produit des interférences nuisibles pour la réception des ondes radio ou télévision, ce qui peut être déterminé en allumant et éteignant l'équipement, l'utilisateur peut essayer de corriger les interférences en prenant une ou plusieurs des mesures suivantes:

- Réorientez ou déplacez l'antenne.
- Augmentez la séparation entre le matériel et le récepteur.
- Connectez l'équipement à une prise sur un circuit différent de celui auquel le récepteur est branché.
- Consultez le revendeur ou un technicien expérimenté de radio et de télévision

AVERTISSEMENT:

Tout changement ou modification apportées à l'équipement sans l'approbation du fabricant peut annuler l'autorisation de l'utilisateur à utiliser cet équipement.

DÉCLARATION IC

Déclaration d'Industrie Canada

Cet appareil est conforme avec les standards CNR exempts de licence d'Industrie Canada. Son fonctionnement est assujéti aux deux conditions suivantes:

- (1) cet équipement ne doit pas causer d'interférences nuisibles et
- (2) cet équipement doit accepter toute interférence reçue, y compris les interférences capables de causer un mauvais fonctionnement.

CONSIGNES DE SÉCURITÉ

1. Lisez ces instructions.
2. Conservez ces instructions.
3. Respectez toutes les mises en garde.
4. Suivez les instructions.
5. N'utilisez pas cet appareil près de l'eau ni d'autres sources d'humidité.
6. N'utilisez qu'un linge doux et sec pour le nettoyage.
7. Ne bloquez aucun des orifices de ventilation. Installez l'appareil conformément aux directives du fabricant.
8. N'installez pas l'appareil à proximité d'une source de chaleur telle que radiateur, bouche à air chaud, cuisinière ou autre appareil (y compris les amplificateurs) qui produisent de la chaleur.
9. Ne tentez pas de modifier les dispositifs de sécurité de la fiche polarisée ou avec mise à la terre. Une fiche polarisée a deux lames, une étant plus large que l'autre. Une fiche avec mise à la terre a deux lames et une troisième broche de terre. La lame large ou la troisième broche est destinée à vous protéger. Si la fiche fournie ne s'insère pas dans votre prise, contactez un électricien pour faire remplacer la prise désuète.
10. Empêchez le cordon d'être piétiné ou pincé, surtout aux fiches, prises de courant, et au point de leur sortie de l'appareil.
11. Utilisez uniquement les accessoires précisés par le fabricant.
12. Débranchez cet appareil durant des orages électriques ou lorsqu'il n'est pas utilisé pendant des périodes prolongée.
13. Confiez toutes réparations de cet appareil à un personnel qualifié. Une réparation peut être requise lorsque l'appareil a été endommagé de quelque manière que ce soit, tel qu'un cordon ou une fiche endommagé, du liquide déversé ou des objets tombés dans l'appareil, l'appareil a été exposé à la pluie ou à l'humidité, s'il ne fonctionne pas normalement ou s'il est tombé.
14. L'appareil ne doit pas être exposé à des égouttements d'eau ou des éclaboussures, et de plus aucun objet rempli de liquide, tel que des vases, ne doit être placé sur l'appareil.
15. Les piles ne doivent pas être exposées à une chaleur excessive telle que le soleil, le feu et ainsi de suite.
16. La fiche d'alimentation est utilisée comme dispositif de déconnexion et doit rester facilement accessible.
17. **AVERTISSEMENT:** Pour réduire le risque d'incendie ou d'électrocution, n'exposez pas cet appareil à la pluie ou l'humidité.



Cette marque indique que ce produit ne doit pas être jeté avec les autres déchets ménagers en Amérique du Nord. Pour prévenir les dommages possibles à l'environnement ou à la santé humaine par l'élimination non contrôlée de déchets ou autres matières, recyclez-le de façon responsable afin de promouvoir la réutilisation durable des ressources matérielles. Pour retourner votre appareil utilisé, veuillez utiliser les systèmes de reprise et de collecte ou communiquez avec le détaillant où le produit a été acheté. Ils peuvent prendre ce produit pour le recyclage sécuritaire pour l'environnement.

TABLE DES MATIÈRES

Déclaration FCC.....	14
Déclaration IC.....	14
Consignes de sécurité	15
Ce qui est inclus.....	16
Touches et connexions.....	17
Configuration.....	18
Émetteur.....	18
Récepteur.....	19
Orientation correcte des appareils.....	20
Faire fonctionner la télécommande	21
Dépannage	22
Spécifications	23
Garantie Nyrius.....	24

CE QUI EST INCLUS

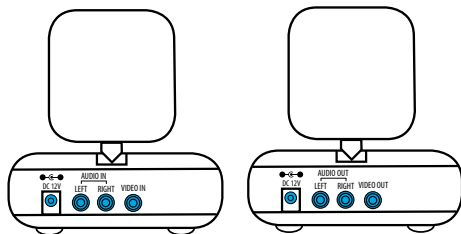

- Prolongateur IR externe
- 2 x Adaptateurs CA 100-240V
- 2 x Câbles de connexion composite audio/vidéo RCA
- Guide de départ rapide
- Garantie d'un an
- Soutien à la clientèle à vie

Émetteur sans fil Récepteur sans fil

5.8GHz

5.8GHz

AVERTISSEMENTS

Portée de transmission maximale en visibilité directe est de 225 pieds. Les obstacles diminuent la distance de transmission. Les fours à micro-ondes (en cours d'utilisation) peuvent causer l'interruption du signal à bout portant. Les bâtiments avec les cadres métalliques peuvent aussi causer l'interruption du signal.

Cet appareil devrait être seulement utilisé avec les adaptateurs inclus dans cet ensemble.

Nous réservons le droit de modifier les modèles, la configuration ou les caractéristiques sans préavis ni responsabilité. Les photos peuvent ne pas représenter exactement le produit.

©2013 NYRIUS®. Tous droits réservés. NYRIUS®, le logo NYRIUS®, et les autres marques de NYRIUS® peuvent être déposées. Toutes les autres marques déposées sont la propriété de leurs propriétaires respectifs.

TOUCHES ET CONNEXIONS

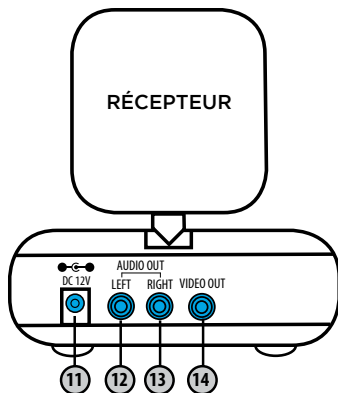
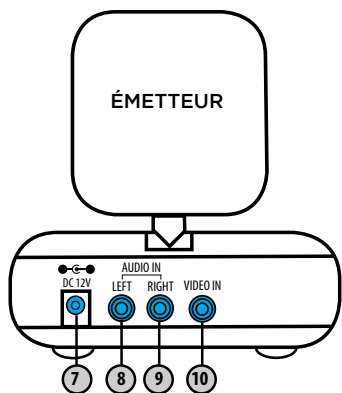
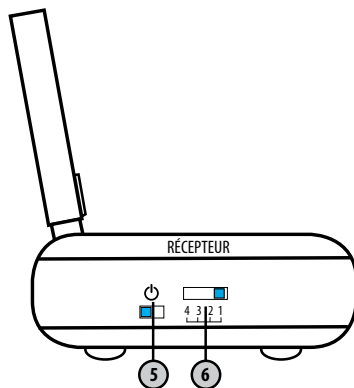
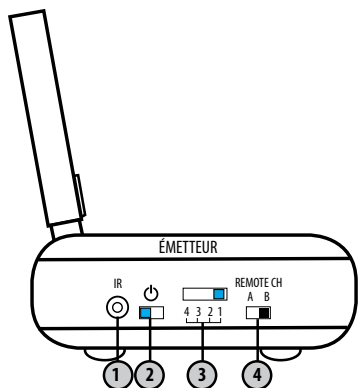

1	Sortie de télécommande IR (pour prolongateur infrarouge)
2 & 5	Interrupteur marche-arrêt
3 & 6	Sélecteur de canaux
4	Sélecteur de fréquence IR (A - 38KHz, B - 56KHz)
7 & 11	Entrée adaptateur CC 12V
8	Audio IN (entrée audio) - Gauche
9	Audio IN (entrée audio) - Droite
10	Video IN (entrée vidéo)
12	Audio OUT (sortie audio) - Gauche
13	Audio OUT (sortie audio) - Droite
14	Video OUT (sortie vidéo)

CONFIGURATION

NOTE: Transmission maximale en visibilité directe est de 225 pieds.
Les obstacles diminuent la distance de transmission

Émetteur

- Branchez l'alimentation de l'émetteur.
- Glissez l'interrupteur à la position MARCHE.
- Sélectionnez un canal.

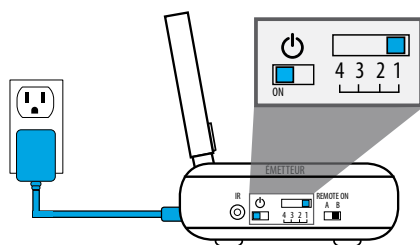

- Branchez le prolongateur de télécommande IR et placez-le devant, mais pas sur le capteur IR de la source du média.

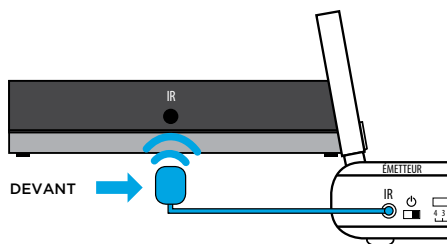

- Branchez un bout du câble RCA aux entrées RCA de l'émetteur.
- Branchez l'autre bout du câble RCA aux sorties RCA de l'appareil média que vous souhaitez transmettre sans fil.

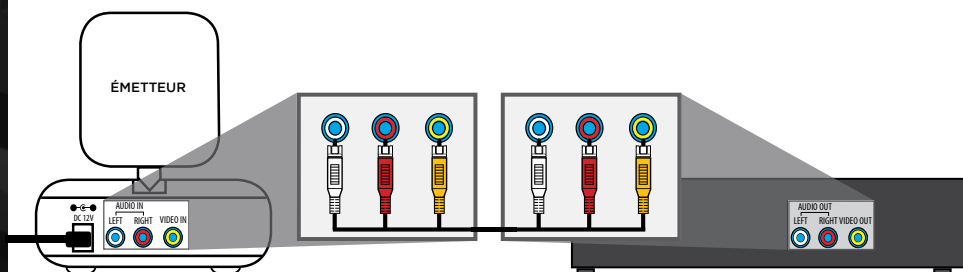

CONFIGURATION

Récepteur

- Branchez l'alimentation du récepteur.

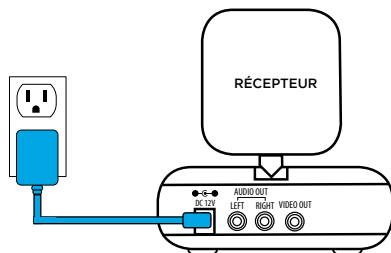

- Glissez l'interrupteur à la position MARCHÉ.
- Placez le sélecteur de canaux sur le même canal que l'émetteur.

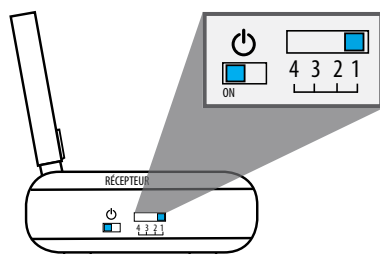

- Branchez un bout du câble RCA aux sorties RCA du récepteur.
- Branchez l'autre bout du câble RCA aux entrées RCA à l'arrière de votre téléviseur.
- Assurez-vous de garder le capteur IR pointé dans la direction que vous allez utiliser la télécommande.

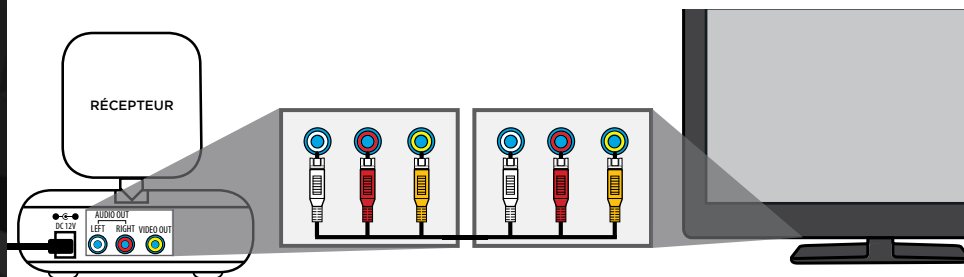

CONFIGURATION

Orientation correcte des appareils

Orienter les antennes A/V 5.8GHz

- Ce système offre de l'audio / vidéo de haute qualité en utilisant des antennes directionnelles, qui doivent être orienté correctement pour obtenir les meilleurs résultats. Les antennes sont conçus pour tourner dans presque n'importe quelle direction.

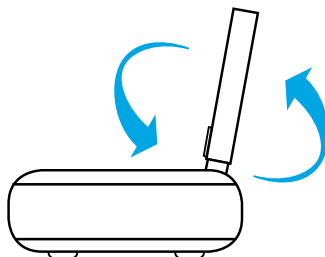
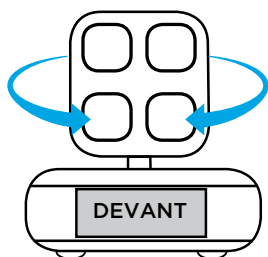

ATTENTION: La camera ne tourne pas librement 360°. Tourner la caméra au-delà du point où la résistance est ressentie causera des dommages permanents à l'appareil.

Orientez les deux antennes pour qu'elles soient face à face.

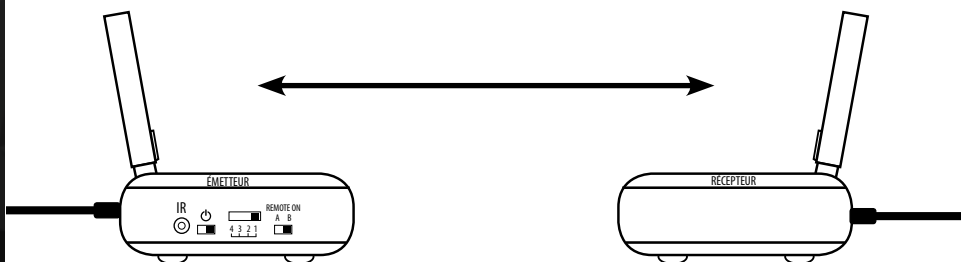

CONFIGURATION

Assurez-vous d'orienter les antennes une vers l'autre.

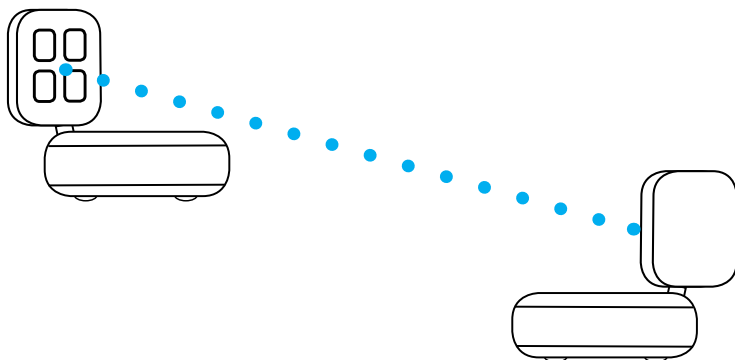

Faire fonctionner la télécommande - Récepteur

- Assurez-vous de pointer la télécommande vers le capteur IR.
- Assurez-vous qu'il n'y a aucun obstacle devant le capteur IR.
- Gardez la télécommande à un angle de 15° .
- La distance optimale est pas moins qu'un pied de distance et pas plus que 16 pieds de distance du capteur IR.

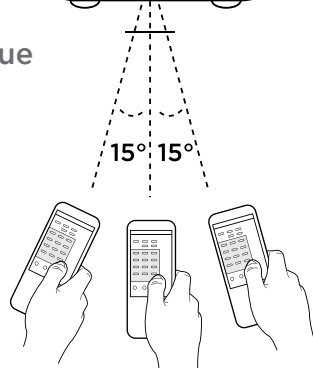
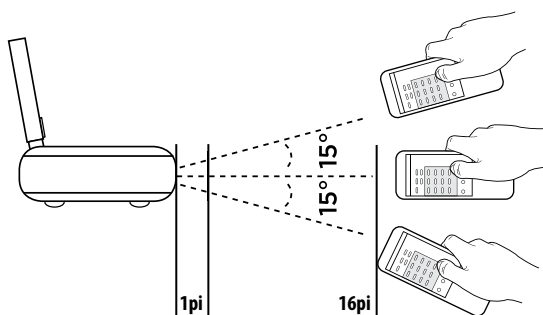
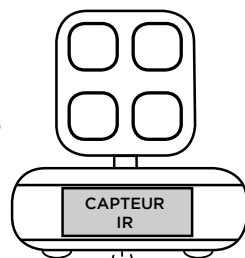

DÉPANNAGE

Problème	Source média	Récepteur/Émetteur
Aucune image ou son	<ul style="list-style-type: none"> • La source média n'est pas branché à l'émetteur • L'adaptateur CA n'est pas branché • Interrupteur d'alimentation n'est pas activé à la source média ou sur l'appareil 	<ul style="list-style-type: none"> • L'adaptateur CA n'est pas branché • Interrupteur d'alimentation n'est pas activé • Le téléviseur n'est pas activé • Câble A/V incorrect
Mauvaise réception	<ul style="list-style-type: none"> • Source vidéo n'est pas connecté • L'adaptateur CA n'est pas branché 	<ul style="list-style-type: none"> • Réglez la direction de l'antenne • Changez le canal
L'image est instable ou vacillante	<ul style="list-style-type: none"> • Vérifiez que les connexions sont sécurisées et correctement connectées • Assurez-vous qu'il n'y a pas de lumière forte ou de brouillage IR devant le capteur IR 	<ul style="list-style-type: none"> • Vérifiez que les connexions sont sécurisées et correctement connectées • Réglez la luminosité du téléviseur • Sélectionnez un autre canal sur le NY-GS10
Image est trop foncée ou lumineuse	<ul style="list-style-type: none"> • Spot de lumière dans le champ de vision • Source d'éclairage dans le champ de vision 	<ul style="list-style-type: none"> • Réglez la luminosité du téléviseur
L'image vacille ou la vidéo est brouillée	<ul style="list-style-type: none"> • Réglez l'orientation de l'antenne si nécessaire • Connectez l'appareil à un autre téléviseur pour s'assurer que l'appareil média fonctionne correctement 	<ul style="list-style-type: none"> • Réglez l'orientation de l'antenne • Vérifiez que les connexions sont sécurisées et correctement connectées • Sélectionnez un autre canal sur le NY-GS10



Soutien & Clavardage en ligne

NYRIUS.COM/SUPPORT

SPÉCIFICATIONS

Fréquence d'émission	5,8GHz
Portée du signal	Jusqu'à 225 pieds en espace ouvert (les obstacles diminuent la distance de transmission)
Connexions du récepteur	Sortie audio/vidéo composite RCA
Connexions de l'émetteur	Entrée audio/vidéo composite RCA, sortie pour prolongateur infrarouge externe
Type de télécommande	Infrarouge (télécommande RF non pris en charge)
Portée de fréquence IR	Voie à commutation 38/56KHz

GARANTIE

Merci d'avoir choisi un produit électronique grand public NYRIUS!

NYRIUS accorde la garantie expresse suivante à l'acheteur original de cet appareil NYRIUS ou à la personne qui l'a reçu en cadeau, pourvu qu'il ait été expédié et vendu ou distribué par NYRIUS ou un détaillant NYRIUS autorisé dans son emballage original. NYRIUS garantit que cet appareil est exempt de tout défaut de matériau et de fabrication dans des conditions d'utilisation et d'entretien normales. Si un défaut est décelé dans ce produit pendant la période de cette garantie, NYRIUS s'engage à le réparer ou, le cas échéant et à son entière discrétion, le remplacer. Les pièces de rechange qui sont fournis dans l'exécution de cette garantie sont aussi couvertes par la garantie pendant une période égale à la portion non échue de la garantie originale de l'appareil.

Cette garantie ne couvre pas :

- A. Les défauts ou les réparations résultant d'un usage abusif, d'une négligence, d'un accident ou d'une installation inadéquate ou un usage inapproprié selon les directives fournies dans le guide d'utilisation accompagnant l'appareil.
- B. Les appareils de marque NYRIUS trafiqués, modifiés, réglés, ajustés ou réparés par une entité autre que NYRIUS ou un centre de réparation autorisé par NYRIUS.
- C. Les dommages causés ni les réparations requises à l'appareil résultant de son usage avec des composants ou accessoires non recommandés ni approuvés par NYRIUS incluant, sans en exclure d'autres, les cassettes et/ou produits chimiques de nettoyage.
- D. Le remplacement d'accessoires ou de pièces de verre, consommables ou des éléments périphériques nécessaires à une utilisation normale du produit, y compris mais pas limité aux écouteurs, télécommandes, adaptateurs CA, piles, pointes de lecture, stylets, plateaux, filtres, câbles, papier, boîtier, composants de boîtiers, boutons, paniers, supports et tablettes.
- E. Tout dommage apparent à la surface ou au boîtier extérieur de l'appareil et attribuable à la détérioration ou à l'usure résultant d'un usage normal.
- F. Tout dommage causé par des conditions externes ou environnementales, y compris mais pas limité aux lignes de transmission ou de transport d'énergie ou le renversement de liquide.
- G. Tout appareil ne portant pas les identifications appropriées quant aux numéros de modèle et de série ni les étiquettes et attestations de l'ACNOR, de l'ULC, de l'ULI, de l'ETL au Canada et aux États-Unis.
- H. Tout appareil utilisé à des fins commerciales ou de location.
- I. Tous les frais d'installation, d'ajustement et/ou de programmation.

Si cet appareil de marque NYRIUS devient défectueux au cours de la période de garantie, une réparation peut être obtenue, conformément aux termes de cette garantie, en présentant cet appareil NYRIUS avec la preuve d'achat originale et une copie de cette GARANTIE LIMITEE à un centre de service autorisé par NYRIUS. Le service à domicile est effectué, à la discrétion de NYRIUS, aux téléviseurs de marque NYRIUS dotés d'un écran de 40 pouces et plus. Cette garantie constitue la garantie expresse entière accordée par NYRIUS et aucun autre détaillant, centre de service ni leur agent ou employé est autorisé à prolonger, étendre ou transférer cette garantie au nom de NYRIUS. Dans la mesure où la loi le permet, NYRIUS désavoue toute responsabilité pour des dommages ou pertes directs et indirects, tous dommages accessoires, particuliers ou consécutifs ou perte de profits résultant d'un défaut de matériel ou de fabrication de cet appareil, incluant les dommages attribuables à la perte de temps ou perte de l'utilisation de cet appareil NYRIUS ou de la perte de données. Il incombe à l'acheteur de défrayer les coûts encourus pour l'enlèvement, la réinstallation, le transport et l'assurance de cet appareil. La correction de toute déféctuosité, de la manière et dans les délais indiqués dans la présente, constitue l'exécution complète de toutes les obligations et les responsabilités contractés par NYRIUS envers l'acheteur à l'égard du produit et constituera un acquittement complet de toutes les réclamations contractuelles ou attribuables à la négligence, et la responsabilité absolue ou autre.

GARANTIE D'UN ANS POUR LES PIÈCES ET LA MAIN D'OEUVRE

Pour obtenir le nom et l'adresse du centre de service agréé NYRIUS, ou pour plus de renseignements à propos de la garantie, veuillez contacter le soutien NYRIUS:

- Support: www.nyrius.com/support
- Website: www.nyrius.com

- Par la poste à: Service à la clientèle NYRIUS, 4080 Montrose Road, Niagara Falls, ON L2H 1J9

NYRIUS est une marque déposée de Circus World Displays Limited. 06.2013